

Local de supervision (N°1)

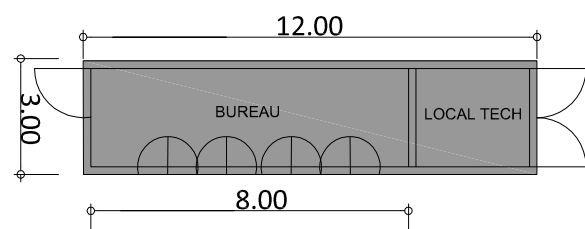

Vue en plan -

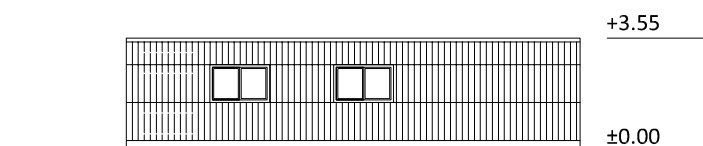

Façade avant -

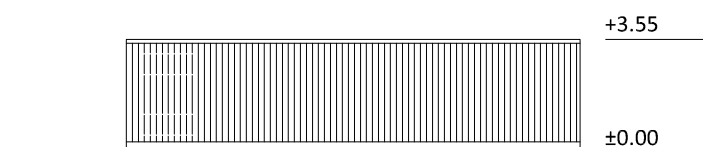

Façade arrière -

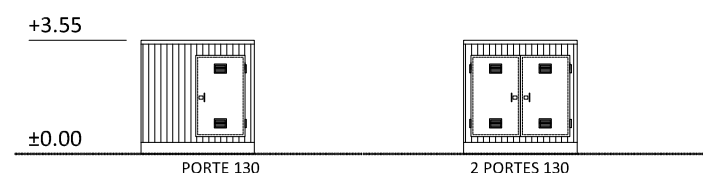

Façades pignons -

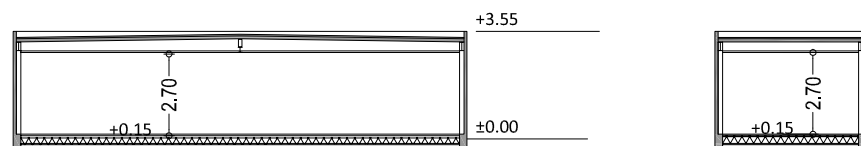

Coupes longitudinale & transversale -

Locaux d'exploitation (N°2)

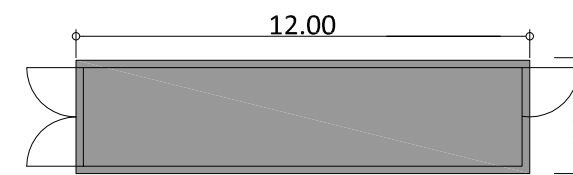

Vue en plan -

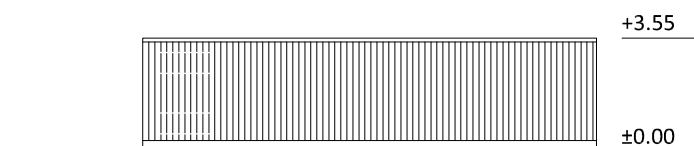

Façade avant -

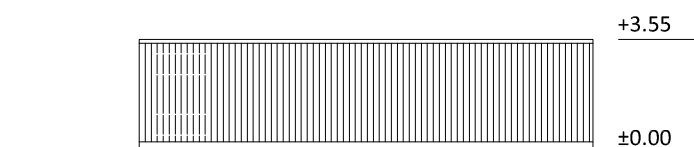

Façade arrière -

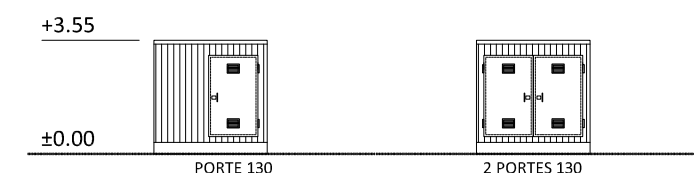

Façades pignons -

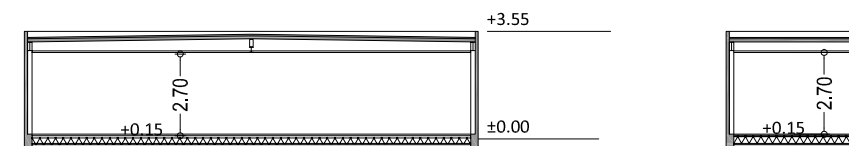

Coupes longitudinale & transversale -

Cette pièce constitue une démarche administrative et ne peut, en aucun cas, être utilisée dans le cadre de la réalisation du projet comme plans d'exécution.

Page

<p>ARCHITECTE LRA LAFOURCADE & ROUQUETTE 61 rue du Pr. Lannelongue 33300 Bordeaux architectes@lafourcade-rouquette.fr T. 05 56 69 61 40</p>	<p>MAITRISE D'OUVRAGE GLHD CONTIS 1 - GLHD 1 allée Jean Rostand Technopole Bordeaux Montesquieu 33650 Martillac</p>	<p>PROJET - LOCALISATION PHOTOCIBLE PERMIS 1sur2 : FERME AGRIVOLTAÏQUE PHOTOCIBLE NORD Commune de Condé - Département de l'Indre (36)</p>	<p>INTITULE Local de supervision (N°1) & Locaux d'exploitation (N°2) Vue en plan - coupes et élévations</p>	<p>ECHELLE - FORMAT D'IMPRESSION 1/200</p>	<p>NUMERO PIECE A3 PC5c</p>
--	--	---	---	---	---

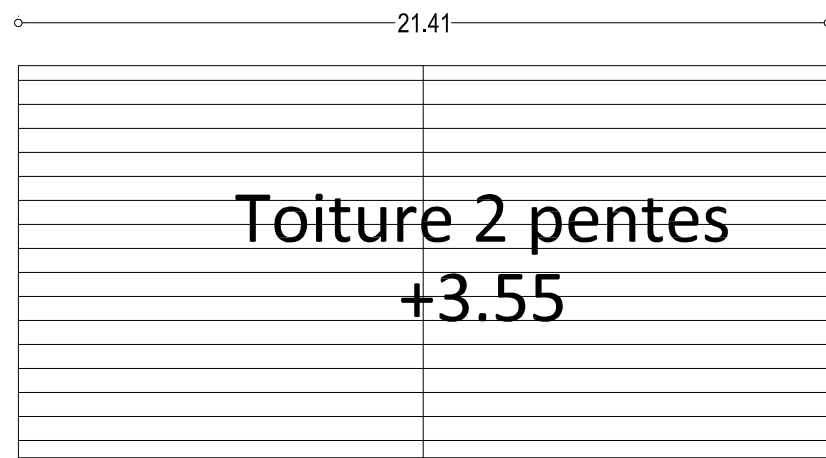

Vue toitures -

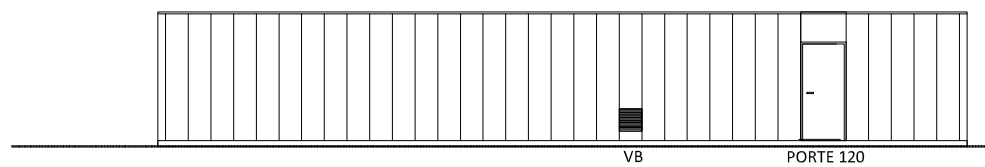

Façade avant -

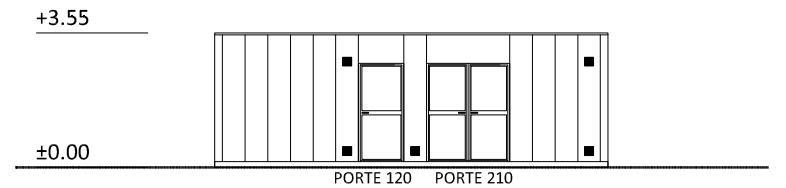

Façade pignon -

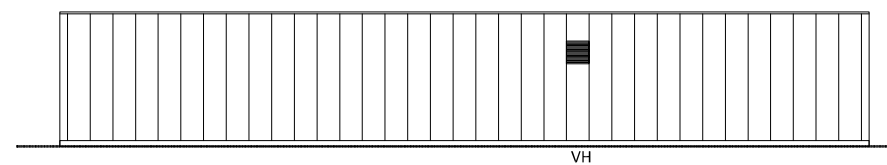

Façade arrière -

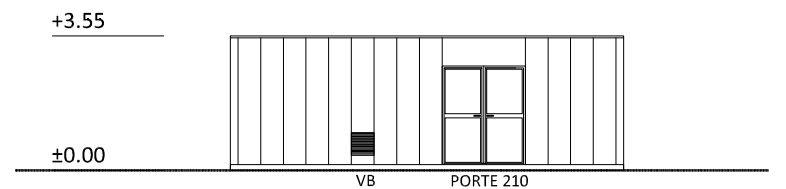

Façade pignon -

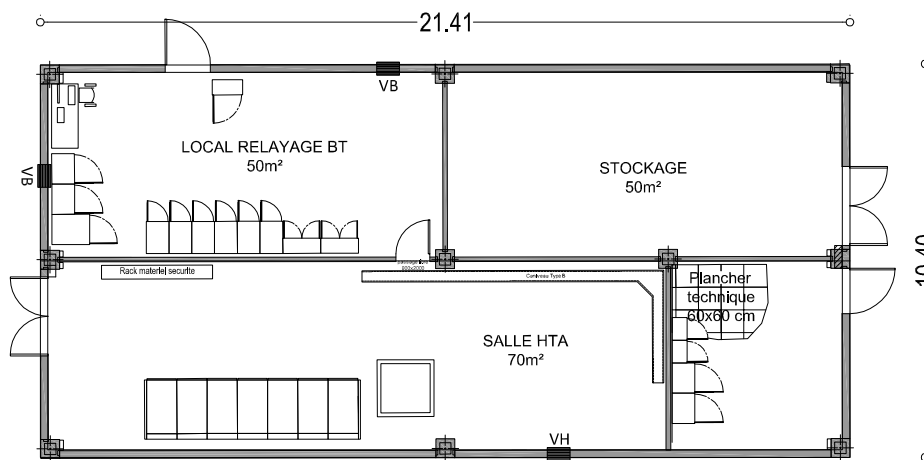

Vue en plan -

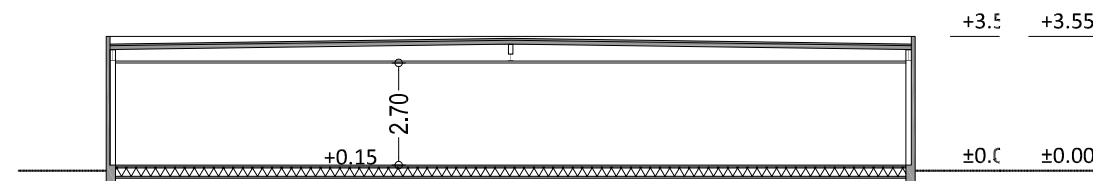

Coupe longitudinale -

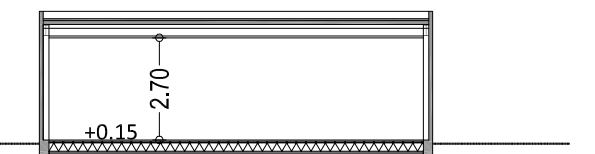

Coupe transversale -

Cette pièce constitue une démarche administrative et ne peut, en aucun cas, être utilisée dans le cadre de la réalisation du projet comme plans d'exécution.

Page

ARCHITECTE L R A LAFOURCADE & ROUQUETTE 61 rue du Pr. Lannelongue 33300 Bordeaux architectes@lafourcade-rouquette.fr T. 05 56 69 61 40	MAITRISE D'OUVRAGE GLHD CONTIS 1 - GLHD 1 allée Jean Rostand Technopole Bordeaux Montesquieu 33650 Martillac	PROJET - LOCALISATION PHOTOCIBLE PERMIS 1sur2 : FERME AGRIVOLTAÏQUE PHOTOCIBLE NORD Commune de Condé - Département de l'Indre (36)	INTITULE Poste HTB (N°3) - Vue en plan - coupes et élévations	ECHELLE - FORMAT D'IMPRESSION 1/200 A3	NUMERO PIECE PC5d
--	--	--	---	---	-----------------------------

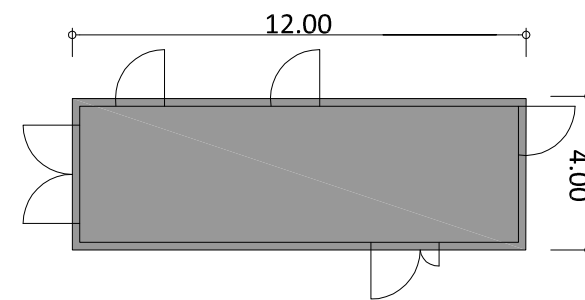

@AMO - Peinture s/ tôle métallique

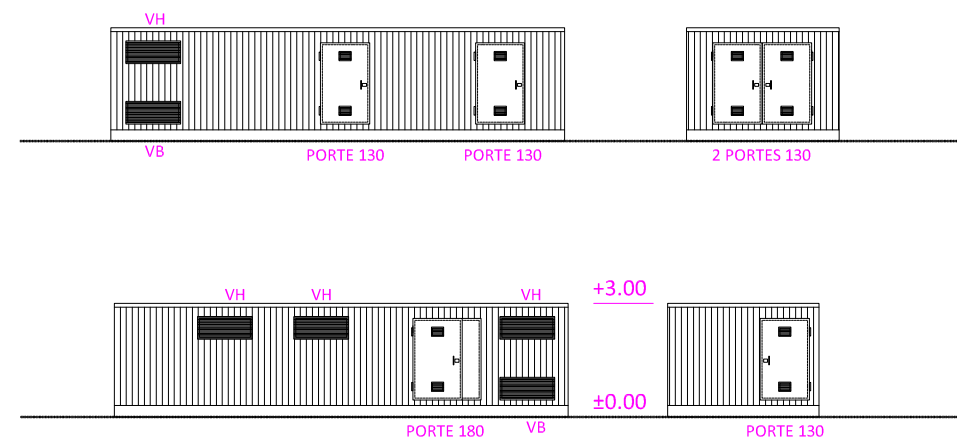

Cette pièce constitue une démarche administrative et ne peut, en aucun cas, être utilisée dans le cadre de la réalisation du projet comme plans d'exécution.

Page

<p>ARCHITECTE LRA LAFOURCADE & ROUQUETTE 61 rue du Pr. Lannelongue 33300 Bordeaux architectes@lafourcade-rouquette.fr T. 05 56 69 61 40</p>	<p>MAITRISE D'OUVRAGE GLHD CONTIS 1 - GLHD 1 allée Jean Rostand Technopole Bordeaux Montesquieu 33650 Martillac</p>	<p>PROJET - LOCALISATION PHOTOCIBLE PERMIS 1sur2 : FERME AGRIVOLTAÏQUE PHOTOCIBLE NORD Commune de Condé - Département de l'Indre (36)</p>	<p>INTITULE Poste Transformateur</p>	<p>ECHELLE - FORMAT D'IMPRESSION - A3</p>	<p>NUMERO PIECE PC5e</p>
--	--	---	---	---	-------------------------------------



Vue depuis la propriété Vuitton - en été



Vue depuis la propriété Vuitton - en hiver

Cette pièce constitue une démarche administrative et ne peut, en aucun cas, être utilisée dans le cadre de la réalisation du projet comme plans d'exécution.

Page

<p>ARCHITECTE LAFOURCADE & ROUQUETTE 61 rue du Pr. Lannelongue 33300 Bordeaux architectes@lafourcade-rouquette.fr T. 05 56 69 61 40</p>	<p>MAITRISE D'OUVRAGE CONTIS 1 - GLHD 1 allée Jean Rostand Technopole Bordeaux Montesquieu 33650 Martillac</p>	<p>PROJET - LOCALISATION PHOTOCIBLE PERMIS 1sur2 : FERME AGRIVOLTAÏQUE PHOTOCIBLE NORD Commune de Condé - Département de l'Indre (36)</p>	<p>INTITULE Insertion du projet</p>	<p>ECHELLE - FORMAT D'IMPRESSION -</p>	<p>NUMERO PIECE A3 PC6a</p>
---	--	--	--	--	--



Vue 1



Vue 2



Vue 6

Cette pièce constitue une démarche administrative et ne peut, en aucun cas, être utilisée dans le cadre de la réalisation du projet comme plans d'exécution.

Page

<p>ARCHITECTE LAFOURCADE & ROUQUETTE 61 rue du Pr. Lannelongue 33300 Bordeaux architectes@lafourcade-rouquette.fr T. 05 56 69 61 40</p>	<p>MAITRISE D'OUVRAGE CONTIS 1 - GLHD 1 allée Jean Rostand Technopole Bordeaux Montesquieu 33650 Martillac</p>	<p>PROJET - LOCALISATION PHOTOCIBLE PERMIS 1sur2 : FERME AGRIVOLTAÏQUE PHOTOCIBLE NORD Commune de Condé - Département de l'Indre (36)</p>	<p>INTITULE Insertion du projet</p>	<p>ECHELLE - FORMAT D'IMPRESSION - A3</p>	<p>NUMERO PIECE PC6b</p>
---	--	--	--	---	-------------------------------------



P2 -



P5 - Vue depuis la propriété Vuitton



P6 -

Cette pièce constitue une démarche administrative et ne peut, en aucun cas, être utilisée dans le cadre de la réalisation du projet comme plans d'exécution.

Page

<p>ARCHITECTE LAFOURCADE & ROUQUETTE 61 rue du Pr. Lannelongue 33300 Bordeaux architectes@lafourcade-rouquette.fr T. 05 56 69 61 40</p>	<p>MAITRISE D'OUVRAGE CONTIS 1 - GLHD 1 allée Jean Rostand Technopole Bordeaux Montesquieu 33650 Martillac</p>	<p>PROJET - LOCALISATION PHOTOCIBLE PERMIS 1sur2 : FERME AGRIVOLTAÏQUE PHOTOCIBLE NORD Commune de Condé - Département de l'Indre (36)</p>	<p>INTITULE Photographies proches du site</p>	<p>ECHELLE - FORMAT D'IMPRESSION - A3</p>	<p>NUMERO PIECE PC7</p>
---	--	--	--	---	------------------------------------

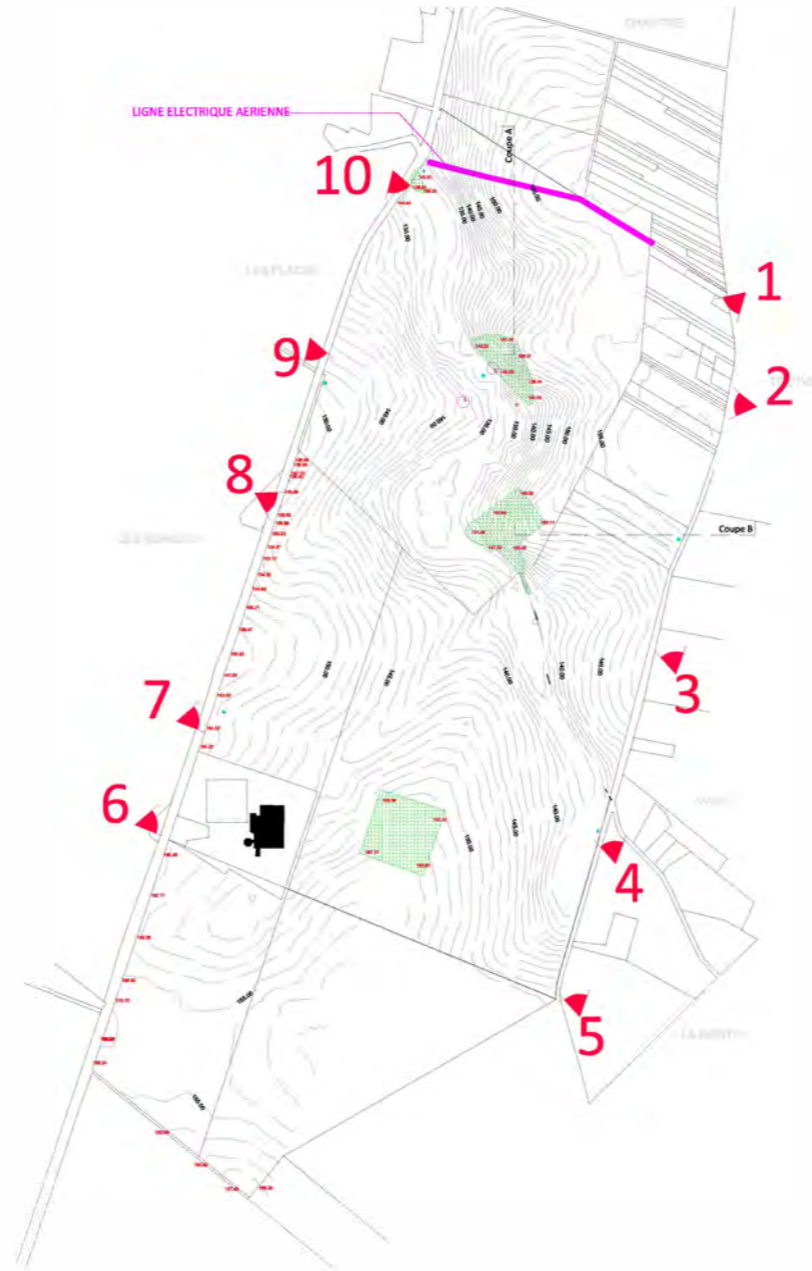

Cette pièce constitue une démarche administrative et ne peut, en aucun cas, être utilisée dans le cadre de la réalisation du projet comme plans d'exécution.

Page

<p>ARCHITECTE LAFOURCADE & ROUQUETTE 61 rue du Pr. Lannelongue 33300 Bordeaux architectes@lafourcade-rouquette.fr T. 05 56 69 61 40</p>	<p>MAITRISE D'OUVRAGE CONTIS 1 - GLHD 1 allée Jean Rostand Technopole Bordeaux Montesquieu 33650 Martillac</p>	<p>PROJET - LOCALISATION PHOTOCIBLE PERMIS 1sur2 : FERME AGRIVOLTAÏQUE PHOTOCIBLE NORD Commune de Condé - Département de l'Indre (36)</p>	<p>INTITULE Photographies lointaines du site</p>	<p>ECHELLE - FORMAT D'IMPRESSION - A3</p>	<p>NUMERO PIECE PC8</p>
---	--	---	--	---	-----------------------------